

# ПАСПОРТ ОБОРУДОВАНИЯ ГАРАНТИЙНЫЙ ТАЛОН

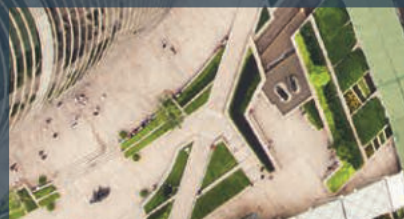













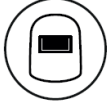

Автоматика для  
ворот и шлагбаумы

Системы  
контроля доступа

Автоматические  
двери

**FAAC**  
*Simply automatic.*

## РИСКИ ПРИ МОНТАЖЕ И ЭКСПЛУАТАЦИИ

	Опасность повреждения или получения травмы и повреждений.	Средства индивидуальной защиты
	Опасность поражения электрическим током и получения электротравмы	
	Опасность получения травмы опорно-двигательного аппарата при переносе тяжестей	
	Опасность получения термических поражений и ожогов	
	Опасность получения травм ног при падении тяжелых предметов	
	Опасность получения травм пальцев и кисти руки при падении тяжелых предметов	
	Опасность колющих, рваных ран и ампутации от острых предметов или электроинструмента	
	Опасность колющих, рваных ран и ампутации от острых предметов или электроинструмента	
	Опасность получения травм от движущих механизмов и предметов	
	Опасность получения травм от использования подъемной техники	
	Искры и повреждения глаз	 Обязательное использование защитных очков
		 Обязательное использование маски или щитка для защиты глаз при сверлении, работе углошлифовального инструмента, включая использования отрезных кругов, а также при проведении сварочных работ
		 Обязательное использование защитных перчаток
		 Обязательное использование защитной обуви

## МЕРЫ БЕЗОПАСНОСТИ

Нарушение правил монтажа и (или) правил пользования может привести к серьезным травмам. Внимательно прочитайте все инструкции перед началом работы с изделием. Сохраните эти инструкции для пользования в будущем. Производите монтаж и другие работы в строгом порядке, описанном в руководстве пользователя. Всегда выполняйте требования и инструкции в предупреждающих таблицах в начале подразделов. Всегда выполняйте рекомендации по безопасности. К работе с устройствами автоматики допускаются только специалисты по монтажу и (или) обслуживанию. Никогда не модифицируйте компоненты системы автоматизации. Закрывайте рабочее место (даже на время) и не допускайте доступа/прохода посторонних. Страны Евросоюза должны придерживаться законодательства, пересекающегося с положениями директивы 92/57/ЕС о выполнении минимума требований безопасности и гигиены труда на временных или подвижных строительных площадках.

- Не оставайтесь в зоне действия системы и не проходите/не проезжайте через нее во время движения.
- Не используйте систему автоматизации, когда зона движения створки находятся люди, животные или предметы.
- Не позволяйте детям приближаться или играть в зоне действия системы.
- Не пытайтесь помешать движению системы автоматики.
- Не держитесь за створку ворот и не позволяйте тянуть себя створкой.
- Не вставайте на привод и не садитесь на него.
- Не позволяйте использовать эти устройства посторонним и тем, кто не обучен этому.
- Не позволяйте детям или лицам с умственными и физическими особенностями управлять системой, если они не находятся под наблюдением взрослого, который несет ответственность за их безопасность.
- Не используйте систему автоматизации при наличии неисправностей
- Не подвергайте систему автоматизации воздействию агрессивных химических веществ или агрессивных атмосферных агентов; не подвергайте привод воздействию струй воды любого типа или размера.
- Не используйте привод в среде легковоспламеняющихся газов или паров
- Прекратите эксплуатацию при малейших признаках неисправности (повышенный шум в работе, неприятные запахи, дым, искрение) прекратите эксплуатацию и отключите от электропитания

Строго соблюдайте инструкцию по перевозке и погрузочно-разгрузочных работах. Используйте специальную технику в исправном состоянии для избежания повреждений и получения травм. Используйте средства индивидуальной защиты.

Специалист по монтажу несет ответственность по монтажу/ тестированию автоматики и заполнению талона. Специалист по монтажу должен подтвердить или доказать свои технические и профессиональные навыки для осуществления монтажа, проведения тестирования и обслуживания в соответствии с требованиями в данных инструкциях.

Все, что не разрешено инструкцией – запрещено.

## Гидравлический привод, 230В



Макс. ширина створки

1,8 м без электрозамка  
3 м с электрозамком

Интенсивность (циклов/час)

55 циклов/час (60%)

Время открытия (\*)

19 сек

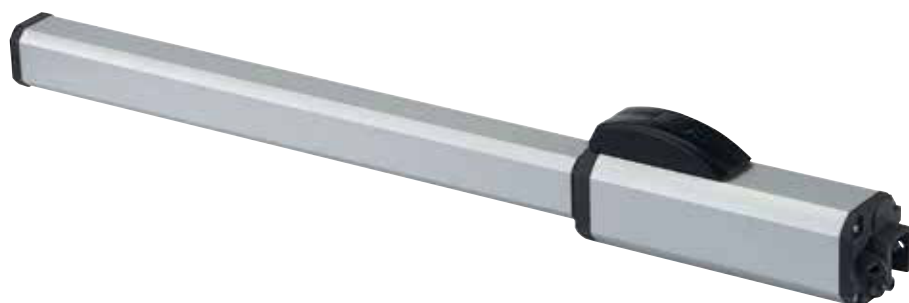

- Для длительной и беспроблемной эксплуатации. Низкая стоимость владения.
- Длительный ресурс по сравнению с электромеханическими приводами (в 3-5 раз больше).
- Тихая работа, идеально для общественных мест и спальных районов.
- Гидравлическая блокировка при открытии-закрытии (СВАС), без блокировок (SB).



Система SAFEzone:  
с платой E045S или  
E145S + SAFEcoder



Система  
GREENtech: с  
платой  
E045S или E145S



DESIGNED IN ITALY  
MADE IN ITALY

### РАЗМЕРЫ И ТЕХНИЧЕСКИЕ ХАРАКТЕРИСТИКИ

Модель	422 СВАС	422 SB
Напряжение питания	220-240В ~ 50/60 Гц	
Электродвигатель	Асинхронный однофазный	
Макс. мощность	220 Вт	
Макс. усилие	5000 Н (*)	
Макс. масса створки	1200 кг	1200 кг
Макс. скорость штока	13 мм/сек (*)	
Производительность насоса	1 л/мин (*)	
Ход штока	250 мм	
Макс. угол открытия створки	110°	
Рабочая температура	-20°C ÷ +55°C / -40°C ÷ +55°C для зимних версий	
Термозащита	120°C	
Степень защиты	IP55	
Масса	7 Кг	
Интенсивность	55 циклов/час	
Макс. ширина створки	1,8 м	3,00 м (с электрозамком)
Масло	FAAC HP OIL / FAAC HP2 OIL для зимних версий	
Крепление кронштейнов	Заднее болтовое/сварное крепление - переднее сварное крепление	
Размеры (ДхШхВ)	987 x 85 x 119 мм	
Плата управления	Приобретается дополнительно	

(\*) данные для 230В ~ 50Гц и отсутствии препятствий при движении

## МОДЕЛЬНЫЙ РЯД

Модель	Артикул
422 СВАС	104200
422 СВАС зимняя версия	10420077
422 SB	104212
422 SB зимняя версия	(**)

## УПАКОВКА

422 включает: гидравлический привод с гидравлической блокировкой при открытии/ закрытии (422 СВАС), без блокировки (422 SB), принадлежности для установки, пусковой конденсатор 8 мкФ 400 В, ключ разблокировки

## ПЛАТЫ УПРАВЛЕНИЯ



E045S плата управления

790077



E145S плата управления

790076

## ПРИНАДЛЕЖНОСТИ



Уличный корпус L для платы управления

720118



Уличный корпус E для платы управления

720119



Уличный корпус LM для платы управления

720309

>>



XIB интерфейс для релейных фотоэлементов (для плат E045S или E024S)

790062



Ключ разблокировки с индивидуальным ключом (комбинация 1-10)

712501001-10



Держатель для металлорукава

710010



Энкодер SAFEcoder (определяет положение створки и препятствия) (Запатентован FAAC) 404040

## УСТАНОВОЧНЫЕ РАЗМЕРЫ (ММ)

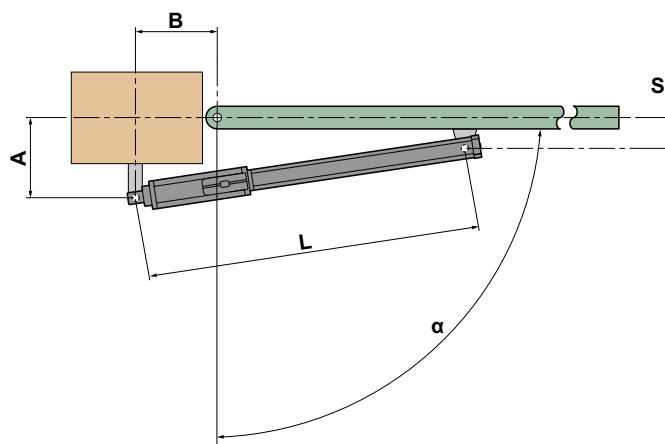

## ПРИМЕЧАНИЕ

Для привода без блокировки следует установить электрозамок.

(\*\*) При замене масла с FAAC HP OIL на FAAC HP2 OIL стандартная версия привода становится зимней.

S = 20	B						
	80	90	100	110	120	130	140
100	95°	100°	105°	105°	100°	95°	90°
110	95°	100°	105°	100°	95°	90°	
120	95°	100°	100°	95°	90°	85°	
A	130	95°	100°	95°	90°	85°	
140	95°	95°	90°				
150	95°	85°					
160	85°						

Другие конфигурации и размеры в инструкции

# 422

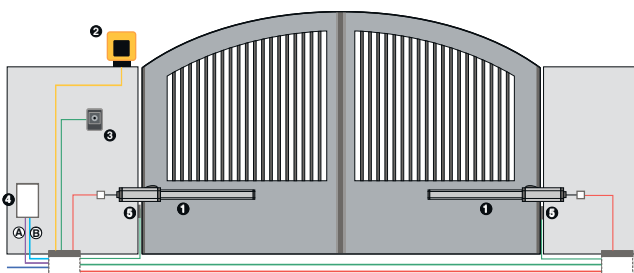

- |   |  |
|---|--|
| <p><b>(A)</b> Слаботочные кабели</p> <ul style="list-style-type: none"> <li>■ 2x0,50 мм<sup>2</sup> кабель</li> </ul> | <p><b>(B)</b> Силовые кабели (230В)</p> <ul style="list-style-type: none"> <li>■ 3x1,50 мм<sup>2</sup> кабель</li> <li>■ 2x1,5 мм<sup>2</sup> кабель</li> <li>■ 2x1,5 мм<sup>2</sup> кабель</li> </ul> |
|---|--|

## ПРИМЕР УСТАНОВКИ И КОМПЛЕКТАЦИИ

Поз.	Кол.	Описание	Артикул
1	2	422 СВАС привод	104200
2	1	XLED сигнальная лампа	410029
3	1	Кнопка с ключом ХК10В	401304
3	1	Замок с ключом	71275101
4	1	E045S плата управления	790077
4	1	Уличный корпус Е для платы управления	720119
4	1	XF 433 МГц приемник	787831
5	1	Фотоэлементы XP 20 BD	785103
1	1	XT2 433 SLH LR 2-х каналный пульт	787007

Используйте SAFECODER (артикул 404040) для обеспечения полного контроля положения створок и чувствительности к препятствиям

ВНИМАНИЕ: Конфигурация включает не все устройства безопасности (например, безопасная кромка и оборудование для ее подключения). Не включены в себя затраты на монтаж, сварочные, электромонтажные и слесарные работы, а также материалы к ним.

## ЗАПАСНЫЕ ЧАСТИ

Список запасных частей на оборудование подбирается по онлайн каталогу запасных частей <https://spareparts.faacgroup.com/>. Внимание: для корректного подбора запчастей необходим месяц и год производства оборудования. Данная информация содержится на этикетке оборудования.

## НАРАБОТКА НА ОТКАЗ

Наработка на отказ (Mean time between failures, MTBF) привода FAAC 422 составляет 300 000 циклов при заявленной интенсивности и условиях эксплуатации.

## ВВОД В ЭКСПЛУАТАЦИЮ

**ВНИМАНИЕ:** работы по подключению, пуско-наладке и обслуживанию должны производиться только квалифицированным персоналом, изучившим документацию на изделие. Все работы проводить согласно инструкции.

## ХРАНЕНИЕ, ТРАНСПОРТИРОВКА, УТИЛИЗАЦИЯ

Хранение изделия должно осуществляться в упакованном виде в закрытых сухих помещениях. Нельзя допускать воздействия атмосферных осадков, прямых солнечных лучей. Транспортировка может осуществляться всеми видами крытого наземного транспорта с исключением ударов и перемещений внутри транспортного средства.

Утилизация выполняется в соответствии с нормативными и правовыми актами по переработке и утилизации, действующих в стране потребителя. Изделие не содержит драгоценных металлов и веществ, представляющих опасность для жизни, здоровья людей и окружающей среды.

- Компоненты и материалы, аккумуляторы и электронные компоненты не должны утилизироваться вместе с бытовыми отходами. Они должны быть доставлены в специальные центры утилизации и переработки.
- Гидравлическое масло запрещается сливать в канализацию. Оно должно быть доставлено в специальные центры утилизации и переработки.

## МЕРЫ БЕЗОПАСНОСТИ

Нарушение правил монтажа и (или) правил пользования может привести к серьезным травмам. Внимательно прочитайте все инструкции перед началом работы с изделием. Сохраните эти инструкции для пользования в будущем. Производите монтаж и другие работы в строгом порядке, описанном в руководстве пользователя. Всегда выполняйте требования и инструкции в предупреждающих таблицах в начале подразделов. Всегда выполняйте рекомендации по безопасности. К работе с устройствами автоматики допускаются только специалисты по монтажу и (или) обслуживанию. Никогда не модифицируйте компоненты системы автоматизации. Закрывайте рабочее место (даже на время) и не допускайте доступа/прохода посторонних. Страны Евросоюза должны придерживаться законодательства, пересекающегося с положениями директивы 92/57/ЕС о выполнении минимума требований безопасности и гигиены труда на временных или подвижных строительных площадках.

- Не оставайтесь в зоне действия системы и не проходите/не проезжайте через нее во время движения.
- Не используйте систему автоматизации, когда зона движения створки находятся люди, животные или предметы.
- Не позволяйте детям приближаться или играть в зоне действия системы.
- Не пытайтесь помешать движению системы автоматики.
- Не держитесь за створку ворот и не позволяйте тянуть себя створкой.
- Не вставляйте на привод и не садитесь на него.
- Не позволяйте использовать эти устройства посторонним и тем, кто не обучен этому.
- Не позволяйте детям или лицам с умственными и физическими особенностями управлять системой, если они не находятся под наблюдением взрослого, который несет ответственность за их безопасность.
- Не используйте систему автоматизации при наличии неисправностей
- Не подвергайте систему автоматизации воздействию агрессивных химических веществ или агрессивных атмосферных агентов; не подвергайте привод воздействию струй воды любого типа или размера.
- Не используйте привод в среде легковоспламеняющихся газов или паров.

## 1. ОБЩИЕ ДАННЫЕ

1.1 Внимательно ознакомьтесь с условиями гарантии и проследите, чтобы настоящий Гарантийный талон содержал следующие печати и отметки:  
- Печать, название и контактную информацию Продавца с отметкой даты продажи и серийного № оборудования (заполняется Продавцом при покупке);  
- Печать, название и контактную информацию Монтажной Организации (заполняется сотрудником Монтажной Организации по окончании монтажа);  
- При вводе приводов ворот и дверей, блоков управления, дорожных блокираторов и шлагбаумов в эксплуатацию требуйте, чтобы Гарантийный талон был полностью заполнен специалистом авторизованной FAAC Сервисно-монтажной организации, производящей ввод оборудования в эксплуатацию, с указанием даты ввода в эксплуатацию и названия Организации — это является необходимым условием предоставления гарантии для приводов, ворот и дверей, блоков управления, дорожных блокираторов и шлагбаумов.

1.2 Оборудование FAAC, GENIUS, MAGNETIC не указанное выше: аксессуары управления и безопасности, принадлежности для монтажа, программирования и эксплуатации автоматики, запчасти, расходные материалы поставляются без Паспорта. Гарантийные обязательства в отношении этих продуктов исполняются на основании документов, подтверждающих факт приобретения оборудования на территории Российской Федерации, Республики Беларусь, Республики Казахстан.

1.3 Перечень продуктов, поставляемых без Паспорта и используемых совместно с приводами ворот и дверей, блоками управления, дорожными блокираторами и шлагбаумами должен быть внесен в гарантийный талон.

1.4 Гарантийный талон, заполненный без соблюдения указанных выше требований, считается недействительным.

1.5 При покупке тщательно проверьте комплектность поставки и внешний вид оборудования, все претензии к внешнему виду могут быть предъявлены исключительно Продавцу до совершения покупки.

1.6 Храните Гарантийный талон в течение всего гарантийного срока и передайте его вместе с оборудованием новому владельцу в случае отчуждения.

## 2. СРОКИ ГАРАНТИИ

Внимание! При первых признаках неисправности изделия (повышенный шум, вибрация, потеря мощности, запах гари и т.п.) — его эксплуатация запрещается.

На оборудование FAAC, GENIUS, MAGNETIC предоставляется гарантия на отсутствие в нем производственных дефектов на срок: 36 месяцев с даты продажи или ввода в эксплуатацию, но не более 60 месяцев с даты производства и/или достижения наработки на отказ по количеству циклов. В течение указанного гарантийного срока силами авторизованной Сервисно-монтажной организации (организации, официально уполномоченной представителем FAAC S.p.A в Российской Федерации осуществлять деятельность по монтажу и сервисному обслуживанию оборудования FAAC, GENIUS, MAGNETIC), производившей монтаж и ввод оборудования в эксплуатацию в срок не более 30 рабочих дней будет устранен любой производственный дефект оборудования или проведена бесплатная замена оборудования, в соответствии с действующим законодательством в области защиты прав потребителей. В отдельных случаях владелец оборудования может напрямую обратиться в головной сервисный центр FAAC Москва для выполнения гарантийного ремонта или замены оборудования. Гарантийный срок продлевается на время, которое оборудование находилось в гарантийном ремонте и не могло быть использовано.

Гарантийный срок на замененные детали составляет 6 месяцев. После проведенного ремонта или замены деталей гарантийный срок на изделие в целом не изменяется.

Гарантийный срок составляет 12 месяцев с даты приобретения приводов ворот и дверей, дорожных блокираторов, шлагбаумов, блоков управления, которые корректно смонтированы пользователем указанных продуктов самостоятельно или без привлечения авторизованной Сервисно-монтажной Организации.

Рекомендуемый срок службы составляет 10 лет.

## 3. НА ЧТО НЕ РАСПРОСТРАНЯЕТСЯ ГАРАНТИЯ

3.1 Гарантия не распространяется на проведение планового технического обслуживания изделия, если оно предусмотрено требованиями технической документации (чистка, регулировка, смазка и т. д.), на светодиодные лампы и лампы накаливания, элементы питания, аккумуляторы, другие сменные и быстроизнашивающиеся детали, имеющие собственный ограниченный срок службы.

3.2 Из гарантии исключаются повреждения, не связанные с заводскими дефектами оборудования и возникшие по причине:

- Ударно-механических, температурных воздействий на оборудование, воздействий агрессивных сред;
- Попадания влаги и инородных тел внутрь изделия;
- Использования изделия не по прямому назначению или не в соответствии с пределами применения, обозначенными производителем;
- Несоблюдения требований руководств (инструкций) по монтажу, эксплуатации, техническому обслуживанию изделия;
- Применения в ремонте неоригинальных запчастей;
- Нестабильности параметров электросети, установленных ГОСТ 13109-97;
- Естественного износа деталей изделия;
- Перегрузок при эксплуатации изделия, повлекших за собой выход из строя деталей и (или) узлов.

3.3 Настоящая гарантия не покрывает затрат на транспортировку оборудования до сервисного центра и обратно. Расходы по транспортировке несет организация, производящая монтаж или владелец оборудования.

3.4 Настоящая гарантия не распространяется на косметические повреждения, включая, помимо прочего, царапины, потертости, вмятины.

3.5 Автоматические ворота и двери, дорожные блокираторы и шлагбаумы являются источником повышенной опасности. Безопасность автоматической системы обеспечивается только при корректном монтаже приводов ворот, дверей, дорожных блокираторов и шлагбаумов, при правильной настройке управляющей электроники, при наличии устройств безопасности: фотозлементы, сигнальные лампы и т.д.

Перечень активируемых (дезактивируемых) функций управляющей электроники, номенклатура и количество устройств безопасности определяются исключительно проектировщиком и/или установщиком автоматических ворот, исходя из особенностей эксплуатации автоматики на конкретном объекте и с учетом оценки всех потенциальных рисков нанесения вреда здоровью и имуществу пользователей.

3.6 Настоящая гарантия действительна только на территории Российской Федерации, Республики Беларусь, Республика Казахстан на изделия, купленные на территории этих стран.

### 4. ЧТО ТРЕБУЕТСЯ ДЛЯ СОХРАНЕНИЯ ГАРАНТИИ

4.1 Ввод в эксплуатацию приводов ворот и дверей, блоков управления, дорожных блокираторов, шлагбаумов должен быть произведен квалифицированным специалистом авторизованной Сервисно-монтажной Организации, уполномоченной на проведение работ по монтажу, с полностью и правильно заполненным настоящим Паспортом.

Это условие крайне важно не только для сохранения гарантии, но и для Вашей безопасности —квалифицированный специалист перед вводом оборудования в эксплуатацию проведет обследование автоматической системы и примет компетентное решение о ее соответствии действующему техническому законодательству, указаниям Производителя, и о возможности ввода изделия в безопасную эксплуатацию в данных условиях.

4.2 Обязательным условием сохранения гарантии для всех типов приводов для ворот и дверей, дорожных блокираторов, шлагбаумов - это проведение планового технического обслуживания согласно инструкции, но не менее чем с частотой 1 раз в 6 месяцев. Плановое техническое обслуживание и/или ремонт должны производиться специалистами авторизованной Сервисно-монтажной Организации, с оформлением соответствующего гарантийного талона; заверенного печатью организации, с фиксацией номера и даты составления.

4.3 При обращении в авторизованную сервисную организацию с гарантийными вопросами должны быть представлены:

- Для приводов ворот и дверей, блоков управления, дорожных блокираторов и шлагбаумов - правильно и полностью заполненный Гарантийный талон, документы, подтверждающие факт приобретения оборудования на территории РФ, РБ и заполненное рекламационное заявление (бланк и образец заявления доступен для скачивания на сайте faac.ru);

- Для аксессуаров управления и безопасности, принадлежностей для программирования и монтажа - документы, подтверждающие факт приобретения оборудования.

4.4 Гарантия может быть аннулирована по причине:

- Наличия следов: самостоятельного вскрытия, внесения изменений в конструкцию изделия, попыток самостоятельного ремонта изделия;

- Использования для ремонта изделия не оригинальных запчастей;

- Утраты документов, подтверждающих факт приобретения оборудования на территории Российской Федерации, Республики Беларусь, Республика Казахстан;

- Отсутствия, повреждения, изменения серийного номера на изделии и в гарантийном талоне, а также при их несоответствии;

- Передачи в сервис оборудования в разобранном виде или отдельным узлом (цилиндр, станция, мотор-редуктор и т.д.), исключение составляет передача в ремонт отдельно платы управления.

### 5. ГДЕ НАЙТИ БЛИЖАЙШУЮ СЕРВИСНУЮ ОРГАНИЗАЦИЮ

Для безопасной эксплуатации и сохранения гарантии заключите Договор на сервисное обслуживание оборудования с авторизованной сервисной организацией!

Адрес и телефон ближайшей авторизованной сервисной организации по оборудованию и сервисных центров FAAC можно узнать на сайте [www.faac.ru](http://www.faac.ru) или отправив запрос по электронной почте: [ru.service@faac.ru](mailto:ru.service@faac.ru). Обращаем также внимание Покупателя на то, что в соответствии с федеральными и местными законодательными нормами, в некоторых случаях Покупатель обязан согласовать монтаж купленного изделия (например, шлагбаума) с эксплуатирующей организацией (или) дорожной инспекцией и т.д. Проконсультируйтесь по этому вопросу в компетентных органах исполнительной власти.

Товар получен без видимых повреждений, в исправном состоянии и полной комплектности. Проверен в моем присутствии, претензий по качеству товара не имею с условиями гарантийного обслуживания ознакомлен и согласен.

Подпись покупателя \_\_\_\_\_ (Расшифровка подписи) \_\_\_\_\_ Дата \_\_\_\_\_

## КОНТАКТЫ

### 6. КОНТАКТЫ

Все права на торговые марки FAAC, GENiUS принадлежит FAAC S.p.A.:

Via Calari 10 - 40069 Zola Predosa (BO), Тел.: +39 051 61724, [itinfo@faacgroup.com](mailto:itinfo@faacgroup.com)

Все права на торговую марку Magnetic, Flowmotion принадлежит MAGNETIC AUTOCONTROL GMBH:

Grienmatt 20, D-79650 Schopfheim Germany, Тел: +49 7622 695-5, [info@ac-magnetic.com](mailto:info@ac-magnetic.com)

ООО «ФААК Раша» - Официальное представительство компании FAAC GROUP в России:

111141, г. Москва, 3-й проезд Перова Поля, д. 8, стр. 1, тел.: +7 495 646 87 40, [info@faac.ru](mailto:info@faac.ru)

Модель (комплект) \_\_\_\_\_

Серийный номер 1 \_\_\_\_\_

Серийный номер 2 \_\_\_\_\_

Привод распашных ворот  
Дорожный блокиратор (боллард)

Привод откатных ворот  
Шлагбаум

Привод гаражных / промышленных ворот  
Привод автоматических дверей

Блок управления

**Сведения о Покупателе и месте установки**

**Сведения о Продавце**

\_\_\_\_\_  
(Ф.И.О. Покупателя, название компании)

\_\_\_\_\_  
(Название компании, ИНН)

\_\_\_\_\_  
(Адрес места установки)

\_\_\_\_\_  
(Адрес организации)

\_\_\_\_\_  
(Контактный телефон)

\_\_\_\_\_  
(Контактный телефон)

М.П.

М.П.

**Сведения о Сервисно-монтажной организации, производившей монтаж оборудования и осуществляющей его обслуживание**

\_\_\_\_\_  
(Название компании, ИНН)

\_\_\_\_\_  
(Адрес организации)

\_\_\_\_\_  
(Контактный телефон)

М.П.

**Сведения о дополнительной комплектации автоматической системы**

(в перечне указываются устройства управления, безопасности, а также дополнительные аксессуары к оборудованию)

№1 \_\_\_\_\_ Кол-во \_\_\_\_\_ Серийный номер \_\_\_\_\_

№2 \_\_\_\_\_ Кол-во \_\_\_\_\_ Серийный номер \_\_\_\_\_

№3 \_\_\_\_\_ Кол-во \_\_\_\_\_ Серийный номер \_\_\_\_\_

№4 \_\_\_\_\_ Кол-во \_\_\_\_\_ Серийный номер \_\_\_\_\_

№5 \_\_\_\_\_ Кол-во \_\_\_\_\_ Серийный номер \_\_\_\_\_

**Учет технического обслуживания и ремонтов**

(в перечне приводятся сведения о выполненных аварийных и гарантийных ремонтах, дополнительном плановом обслуживании)

№1 Наименование организации \_\_\_\_\_

Ф.И.О. Исполнителя \_\_\_\_\_ Дата \_\_\_\_\_ М.П.

№2 Наименование организации \_\_\_\_\_

Ф.И.О. Исполнителя \_\_\_\_\_ Дата \_\_\_\_\_ М.П.

№3 Наименование организации \_\_\_\_\_

Ф.И.О. Исполнителя \_\_\_\_\_ Дата \_\_\_\_\_ М.П.

№4 Наименование организации \_\_\_\_\_

Ф.И.О. Исполнителя \_\_\_\_\_ Дата \_\_\_\_\_ М.П.

№5 Наименование организации \_\_\_\_\_

Ф.И.О. Исполнителя \_\_\_\_\_ Дата \_\_\_\_\_ М.П.

№6 Наименование организации \_\_\_\_\_

Ф.И.О. Исполнителя \_\_\_\_\_ Дата \_\_\_\_\_ М.П.